



SHIFT s.r.o., Mírová 19, 703 00 Ostrava-Vítkovice
Tel.: +420 596 639 361, fax: +420 596 639 363, www.shift.cz

Shift s.r.o.

| Kód výrobku: | Verze: | Datum |
|--------------|---------|-----------|
| 11785111 | T5000CZ | 18.7.2008 |

INSTALAČNÍ MANUÁL

Video kit 3 + koax
Video kit 4 + kroucený pár

Série STADIO PLUS





1. Obsah

| | | |
|-------|---|----|
| 1. | Obsah | 2 |
| 2. | Úvodní doporučení | 3 |
| 3. | Vlastnosti systému | 3 |
| 4. | Provoz zařízení | 3 |
| 5. | Instalace dveřního panelu | 3 |
| 5.1. | Umístění zapuštěné krabice | 3 |
| 5.2. | Instalace mikroprocesorového modulu EL500 | 4 |
| 5.3. | Závěs panelu na instalačním boxu | 4 |
| 5.4. | Popis konfiguračních jumperů | 5 |
| 5.5. | Popis konfiguračních DIP přepínačů | 5 |
| 5.6. | Dvojkové kódování konfiguračních DIP přepínačů | 6 |
| 5.7. | Modul EL560 pro video instalace s krouceným párem | 6 |
| 5.8. | Umístění štítků pro jména | 6 |
| 5.9. | Konečné nastavení | 7 |
| 5.10. | Uzavření panelu | 7 |
| 6. | Instalace zdroje | 7 |
| 7. | Instalace elektrického zámku | 7 |
| 8. | Popis monitoru Platea Plus | 8 |
| 8.1. | Funkční tlačítka | 8 |
| 8.2. | Popis identifikačního štítku | 9 |
| 9. | Nastavení monitoru | 9 |
| 9.1. | Modul EL561 pro video instalace s krouceným párem | 9 |
| 9.2. | Použití jumperu pro zakončení linky | 9 |
| 9.3. | Výměna čelního panelu | 10 |
| 10. | Popis konektoru monitoru | 10 |
| 10.1. | Konektor monitoru RCPL-Plus | 10 |
| 11. | Instalace monitoru | 11 |
| 11.1. | Přípevnění monitoru na zeď | 11 |
| 11.2. | Kompletace monitoru | 11 |
| 12. | Programování monitoru | 12 |
| 13. | Popis telefonu | 13 |
| 13.1. | Popis telefonu T-940 Plus | 13 |
| 13.2. | Funkční tlačítka | 13 |
| 13.3. | Popis svorek konektoru | 14 |
| 14. | Instalace telefonu | 14 |
| 15. | Programování telefonů | 15 |
| 16. | Instalační schémata | 16 |
| 16.1. | Zapojení tlačítek tabla | 16 |
| 16.2. | Tabulka konektorů | 16 |
| 16.3. | Jeden a více přístupů, instalace koaxiálním kabelem | 16 |
| 16.4. | Jeden a více přístupů, instalace krouceným párem | 17 |
| 17. | Volitelné připojení | 18 |
| 17.1. | Aktivace externího el. zámku | 18 |
| 17.2. | Aktivace přídatných zařízení | 18 |
| 17.3. | Funkce interkomu | 19 |
| 17.4. | Připojení monitoru Shiner Plus k videorekordéru nebo TV přijímači | 19 |
| 17.5. | Aktivace druhé kamery | 19 |
| 17.6. | Zapojení tlačítka zvonění ode dveří | 20 |
| 17.7. | Zapojení zámku na střídavé napětí | 20 |
| 18. | Nejčastější závady | 20 |



SHIFT s.r.o., Mírová 19, 703 00 Ostrava-Vítkovice
Tel.: +420 596 639 361, fax: +420 596 639 363, www.shift.cz

Shift s.r.o.

| Kód výrobku: | Verze: | Datum |
|--------------|---------|-----------|
| 11785111 | T5000CZ | 18.7.2008 |

2. Úvodní doporučení

- Neutahujte nadměrně šrouby napájecího zdroje
- Při instalaci nebo úpravě zařízení vždy odpojte zdroj napájení
- Před připojením napájecího zdroje zkontrolujte propojení mezi dveřním panelem, monitory, telefony a napáječem. Vždy postupujte dle instrukcí v tomto manuálu.
- Při prvním spuštění zařízení nebo po provedené změně bude systém blokován po dobu 45 sekund
- V instalacích s koaxiálním kabelem vždy užívejte RG-59 nebo RG-11 kabely. Nelze použít anténní koaxiální kabely. Pro instalace vedení až do 100 m můžete použít kabel GOLMAR RAP-5130, který obsahuje všechny nutné vodiče pro instalaci.

3. Vlastnosti systému

- Mikroprocesorem řízený video systém s instalací 3 + koax nebo 4 žíly + kroucený pár bez nutnosti provedení zásahu dveřního tabla (pouze pro kity /SC).
- Plně kompatibilní se Stadio audio systémy 4 drátové instalace.
- Nelimitovaný počet dveřních panelů bez nutnosti použití komutačních jednotek.
- Akustické tóny pro signalizaci potvrzení volání a obsazenou linku
- Nastavený čas pro otevření zámku. Zámek na stejnosměrné napětí.
- U monitorů řady Platea Plus nebo telefonů T-940 Plus: hovor a přenos obrazu zcela utajen; funkce zapnutí kamery a zobrazování obrazu „Spy-video“ funkce bez obsazení linky; funkce interkomu s ostatními telefony nebo monitory ve stejném bytě; vstup pro dveřní zvonek; rozdílné zvonění; ovládání 2 přidavných zařízení (další kamera, světlo atd.); možnost až 2 monitorů a jednoho telefonu v jednom bytě bez nutnosti dalšího zdroje.

4. Provoz zařízení

- Pro uskutečnění hovoru musí návštěvník stisknout tlačítko na dveřním panelu: Akustický signál bude potvrzením úspěšného volání. V tento okamžik začíná domácí videotelefon (telefon) zvonit a přijímá hovor.
- V instalacích s několika vchody budou v tento moment panely ostatních vchodů vyřazeny z provozu. Pokud bude jiný návštěvník u jiného vchodu chtít vyvolat hovor, bude mu akusticky signalizována obsazená linka.
- Volání bude reprodukováno na monitoru během 3 sekund, hlavní monitor zobrazuje obraz po dobu 3 minut po přijetí hovoru aniž o tom návštěvník ví. Pro zobrazení obrazu na podřízeném dalším monitoru stiskněte tlačítko , obraz zanikne v monitoru, kde byl zobrazován. Jestliže nebude hovor přijat do 45 sekund, linka se uvolní.
- Pro uskutečnění hovoru vyzvedněte sluchátko na monitoru (telefonu).
- Komunikace potrvá jednu a půl minuty, nebo do zavěšení sluchátka.
- Pro otevření dveří stiskněte tlačítko otevírání dveří během hovoru. Jeden stisk uvolní elektrický zámek po dobu 3 sekund.

5. Instalace dveřního panelu

5.1. Umístění zapuštěné krabice

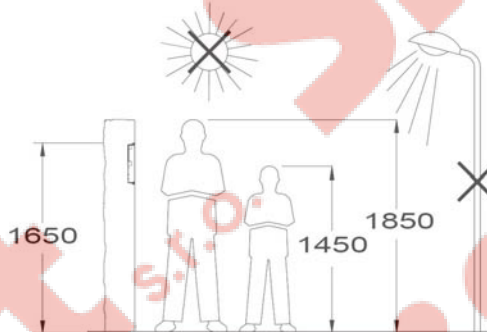

Instalujte ke vstupu tak, aby byla horní část vstupního panelu ve výšce 1,65 m.
Rozměry otvoru jsou 125 (š) x 140 (v) x 57 (h) mm.

Dveřní vstupní panel byl navržen tak, aby odolal několika okolním podmínkám. Nicméně je lépe dodržet několik preventivních opatření pro zaručení co nejdélejší životnosti zařízení (venkovní stříška, kryté umístění...). Pro zajištění maximální kvality obrazu se vyhněte nadměrnému osvětlení v pozadí (například slunce, lampy atd.).

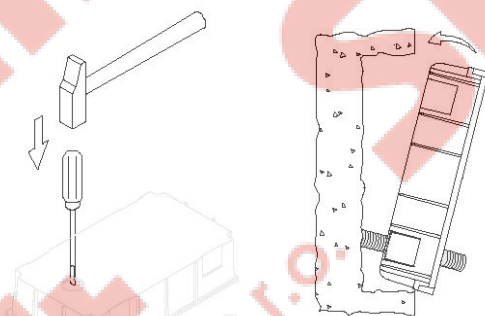

- Vytvořte otvor ve zdi pro protažení kabelového vedení.
- Protáhněte kabelové vedení přes zadní část krytu, ve kterém jste odejmuli záslepku.
- Upevněte krabici na zeď v požadované pozici.
- Po konečné instalaci teprve odejměte ochrannou nálepku.

5.2. Instalace mikroprocesorového modulu EL500

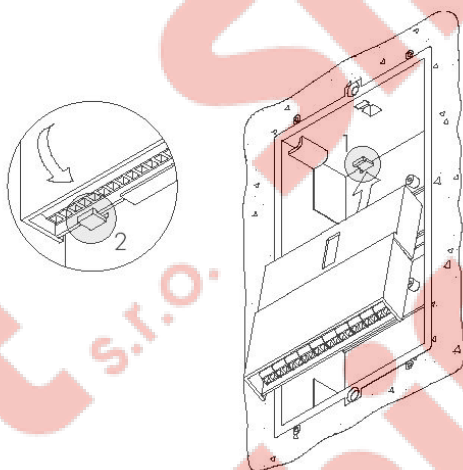

Modul EL500 instalujte ve vrchní části instalačního boxu. Vložte desku elektroniky na okraj boxu.

Zaklapněte mírným tlakem desku elektroniky (2)

5.3. Závěs panelu na instalačním boxu

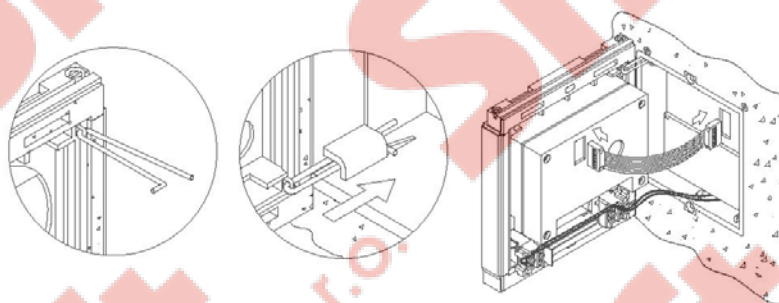

Vyberte směr otevírání panelu, tento výběr může usnadnit instalaci kabeláže panelu. Umístěte v požadované pozici závěsy, panel se může otevírat jak v horizontálním směru, tak i ve vertikálním. Nakonec propojte zvukový modul dodaným plochým kabelem.

5.4. Popis konfiguračních jumperů

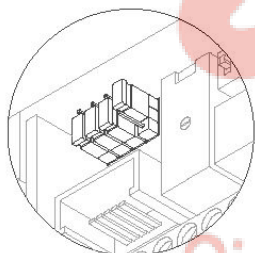

Konfigurační jumperů JP1 – JP4 (v pořadí zleva doprava) jsou umístěny na levé straně modulu EL500 a jsou přístupné po otevření krytu svorkovnice.

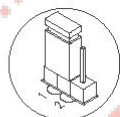
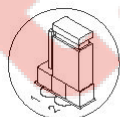

Aktivován Neaktivován

Jumper JP1 zatěžuje instalaci komunikačním rezistorem. Pro bezproblémovou činnost systému aktivujte tento rezistor pouze u nejbližších panelů k páteřnímu vedení nebo k hlavnímu panelu (pokud existuje). Tovární hodnota: aktivován

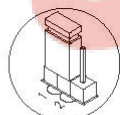
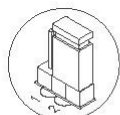

Koaxiál Kroucený pár

Jumper JP2 slouží pro výběr typu kabelu pro video signál: koaxiální kabel (RG-59 nebo RG-11) nebo kroucený pár. Instalace s krouceným párem vyžaduje doplnění modulem EL560 na svorky konektoru CN4. Tovární hodnota: záleží na typu sady

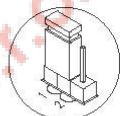
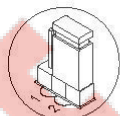

Max Min

Jumper JP3 nastavuje hlasitost potvrzovacích tónů panelu (volání, obsazení linky a otevření dveří). Tovární hodnota: maximum

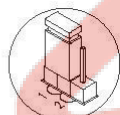
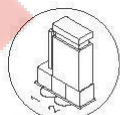

Bez kamery S kamerou

Jumper JP4 slouží k výběru, zda panel obsahuje kameru či nikoliv. V případě panelu bez kamery (EL540 zvukový modul) změňte pozici jumperu. Tovární hodnota: s kamerou

5.5. Popis konfiguračních DIP přepínačů

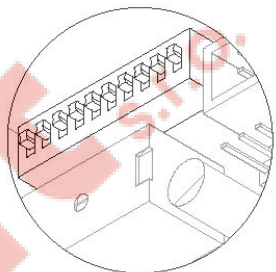

Konfigurační DIP přepínače SW1 jsou přístupné po otevření ochranného krytu svorkovnice.



Přepínač číslo 1 umožňuje aktivaci funkce automatického zapnutí (audio a video komunikace bez předchozího volání) u panelu, kde je nastavená pozice ON. V systémech s několika panely aktivujte tuto funkci jenom u jednoho jediného panelu; v systémech s generálním vstupním panelem může být tato funkce aktivována v každém panelu každého interního vchodu.

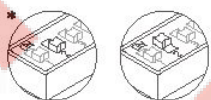

* Přepínač číslo 2 umožňuje vstup do režimu programování monitorů nebo telefonů. Jakmile je programování ukončeno, nezapomeňte přepnout na pozici OFF: Programovací proces je popsán dále.

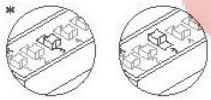

* Přepínač číslo 3 nastavte na hodnotu OFF v případě určení panelu jako hlavní. Každý systém musí mít pouze jeden hlavní panel, zbytek musí být podřízené (ON).



Přepínače číslo 4 -10 nastavují kód budovy. V systémech s několika dveřními panely nastavte stejný kód pro všechny panely; v systémech s generálním panelem nastavte rozdílné kódy pro každý vstup. Platné kódy jsou v rozmezí od 0 (tovární hodnota) do 99. Pro nastavení kódu použijte číslo dvojkové soustavy – viz následující odstavce 5.6.

5.6. Dvojkové kódování konfiguračních DIP přepínačů

Přepínače nastavené na OFF mají nulovou hodnotu. Hodnoty přepínačů nastavených na ON jsou zobrazeny v následující tabulce. Kód budovy bude sečten jako výsledek všech přepínačů nastavených na hodnotu ON.

| | | | | | | | |
|------------------|----|----|----|---|---|---|----|
| Číslo přepínače: | 4 | 5 | 6 | 7 | 8 | 9 | 10 |
| Hodnota ON: | 64 | 32 | 16 | 8 | 4 | 2 | 1 |

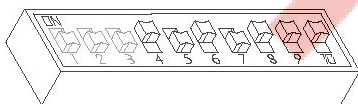

Příklad: $64+0+16+0+4+2+1=87$

5.7. Modul EL560 pro video instalace s krouceným párem

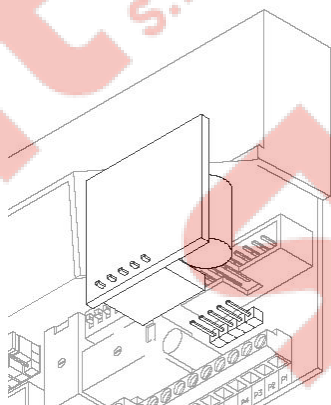

Sady /SC jsou dodávány včetně instalovaného modulu EL560 do konektoru CN4. V případě této instalace musí být moduly EL561 ve všech monitorech viz schéma.

5.8. Umístění štítků pro jména

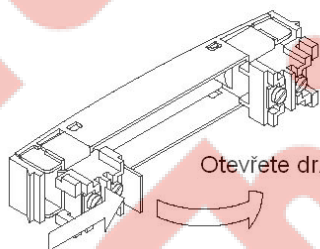

Otevřete držák štítku

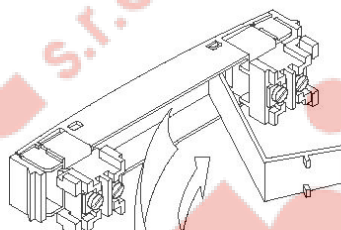

Umístěte štítek a uzavřete

5.9. Konečné nastavení

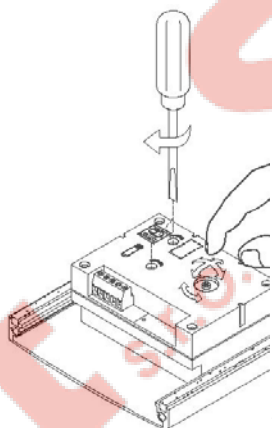

Jestliže není v případě používání telefonu vhodná hlasitost sluchátka, je nutné provést nastavení zobrazená na obrázku. Kamera je vybavena horizontálním a vertikálním polohovacím zařízením. Jestliže vám orientace nevyhovuje, změňte ji. Jestliže jsou slabé světelné podmínky, může být aktivováno externí osvětlení připojením relé R-3 mezi svorky +H a L2 na zvukovém modulu

5.10. Uzavření panelu

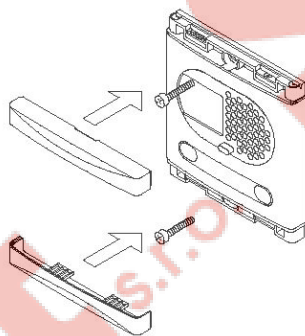

Přípevněte panel dodanými šrouby. Instalaci a upevnění panelu ukončíte nasazením krycích lišt (horní a spodní).

6. Instalace zdroje

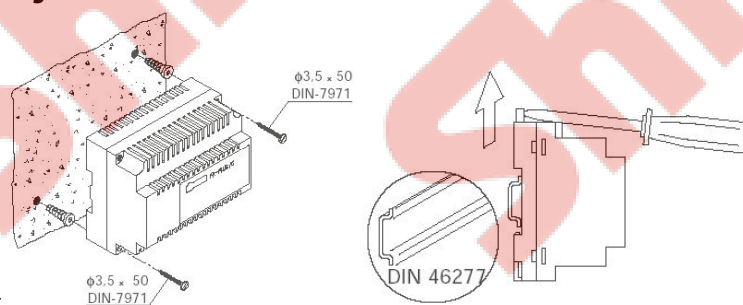

Detail instalace zdroje FA-805

Instalujte napájecí zdroj na krytém a suchém místě. V případě upevnění zdroje na zeď vyvrtejte dvě díry o průměru 6 mm a vložte hmoždinky. Přípevněte napájecí zdroj vhodnými šrouby. Napájecí zdroj může být rovněž upevněn na DIN lištu, zabírá 7 pozic. Pro vyjmutí zdroje z lišty DIN použijte plochý šroubovák za ouško a lehkým nadzvednutím uvolněte západku a zdroj vyjměte, dle obrázku výše.

7. Instalace elektrického zámku

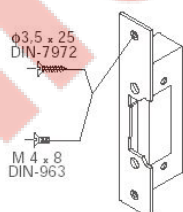

Detail instalace dveřního elektrického zámku

Jestliže má být zámek instalován na kovové dveře, 3,5 mm vrtákem vyvrtejte díry, pokud na dřevěných dveřích, použijte k vyvrtání vrták o průměru 3 mm.

UPOZORNĚNÍ: Zámek musí být na 12 Vss, pozor na správné zapojení. Pokud používáte zámek na střídavé napětí, je nutné doplnění relé R-3.

8. Popis monitoru Platea Plus

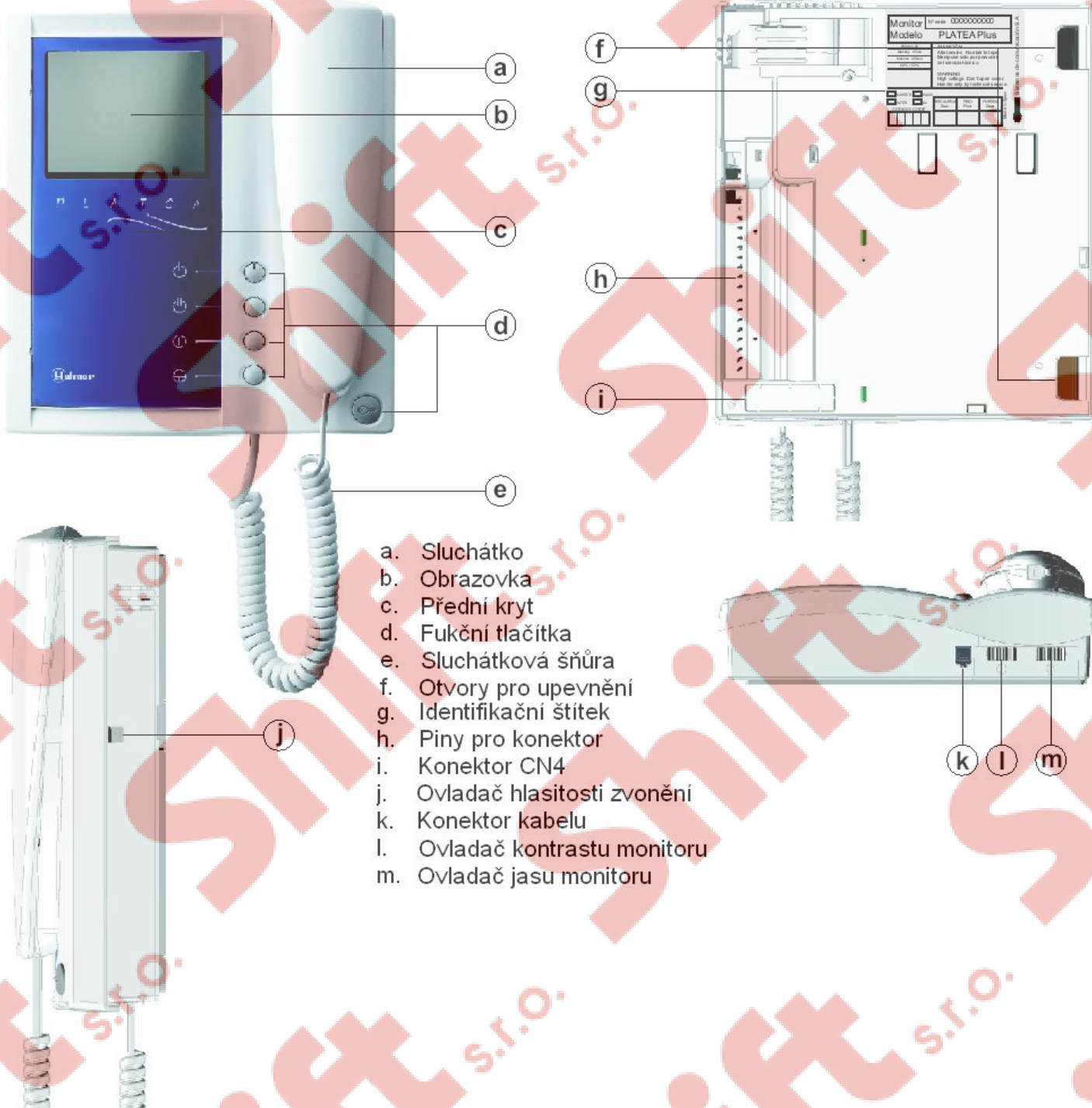

- a. Sluchátko
- b. Obrazovka
- c. Přední kryt
- d. Funkční tlačítka
- e. Sluchátková šňůra
- f. Otvory pro upevnění
- g. Identifikační štítek
- h. Piny pro konektor
- i. Konektor CN4
- j. Ovladač hlasitosti zvonění
- k. Konektor kabelu
- l. Ovladač kontrastu monitoru
- m. Ovladač jasu monitoru

8.1. Funkční tlačítka

Ⓛ Tlačítko pro zapnutí nebo vypnutí. Po jakémkoliv resetu monitoru a během následujících 45 sekund budou omezeny všechny funkce monitoru s výjimkou příjmu hovoru.

Ⓛ Jestliže je sluchátko zavěšeno, tímto tlačítkem druhou kameru (*). Jestliže je vyvěšeno, tlačítko umožňuje vytvořit hovor interkomu nebo aktivovat druhou kameru.



SHIFT s.r.o., Mírová 19, 703 00 Ostrava-Vítkovice
Tel.: +420 596 639 361, fax: +420 596 639 363, www.shift.cz

Shift s.r.o.

| Kód výrobku: | Verze: | Datum |
|--------------|---------|-----------|
| 11785111 | T5000CZ | 18.7.2008 |

Jestliže je sluchátko zavěšeno, tlačítko umožňuje aktivaci přídavného zařízení. Jestliže je vyvěšeno, umožňuje volání na ústřednu domovníka (*) nebo aktivovat přídavné zařízení.

Jestliže je sluchátko zavěšeno, umožňuje sledovat obraz z kamery hlavního panelu. Jestliže je vyvěšeno, umožňuje vytvořit audio a video hovor s panelem, který má nastavenou funkci automatického zapnutí. Tato funkce není dostupná, pokud je již spojení uskutečněno.

Jestliže je sluchátko zavěšeno, tlačítko vysílá nouzové volání k ústředně domovníka, která má umožněn příjem volání tohoto typu. Jestliže je sluchátko vyvěšeno, tlačítkem je možno volat hlavní ústřednu domovníka. Během hovoru tlačítkem otevíráte zámek.

(*) Aktivace druhé kamery a volání na ústřednu domovníka vyžaduje interní úpravu monitoru. Jestliže jsou vyžadovány jedna z těchto funkcí, kontaktujte nejbližšího autorizovaného distributora. Aktivací druhé kamery znemožníte funkci interkomu a aktivací funkce volání na podřízenou ústřednu domovníka znemožníte aktivaci přídavného zařízení.

8.2. Popis identifikačního štítku

| | |
|--|--|
| Monitor | N° serie 0000000000 |
| Modelo | PLATEA Plus |
| 18Vdc ± 2V | ATENCIÓN Alta tensión. No abrir la tapa. Manipular sólo por personal del servicio técnico. WARNING High voltage. Don't open cover. Handle only by technical service. |
| Standby 15mA | |
| Máximo 450mA | |
| 10°C + 50°C | |
| <input type="checkbox"/> MASTER <input type="checkbox"/> SLAVE | ESCALERA Stair PISO Floor PUERTA Door |
| <input type="checkbox"/> INTER <input type="checkbox"/> A1 | |
| CODIGO / CODE | |
| <input type="text"/> | <input type="text"/> |
| <input type="text"/> | <input type="text"/> |

Sistemas de comunicación S.A.
Made in Spain

Pro jednodušší identifikaci pro opravu, výměnu nebo přidání monitorů vyplňte identifikační štítek:

MASTER: hlavní monitor

SLAVE: podřízený monitor

INTER: podřízený monitor s funkcí interkomu

A1: monitor připojený k pomocnému zařízení

CODE: kód tlačítka

STAIR: kód budovy

9. Nastavení monitoru

9.1. Modul EL561 pro video instalace s krouceným párem

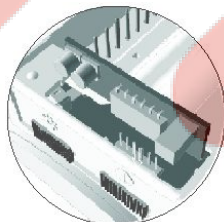

Monitory obsažené v sadách /SC mají již připojený modul EL561 na konektor CN4, který je umístěn na základně monitoru.

Poznámka: v těchto typech instalací modul EL560 musí být připojen do mikroprocesorové jednotky EL500 viz schéma.

9.2. Použití jumperu pro zakončení linky

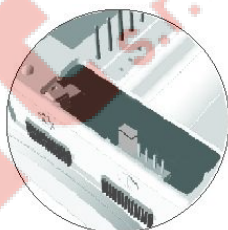

Jumper pro zakončení linky je umístěn na konektoru CN4 na patici monitoru. V případě instalace s krouceným párem, ukončovací jumper je umístěn v modulu EL561 taktéž na konektoru CN4 na patici monitoru. Jumper ponechejte zapojen u monitorů, kde končí kabel videosignálu. Jumper vyjměte u monitorů, kde kabel videosignálu prochází.

9.3. Výměna čelního panelu

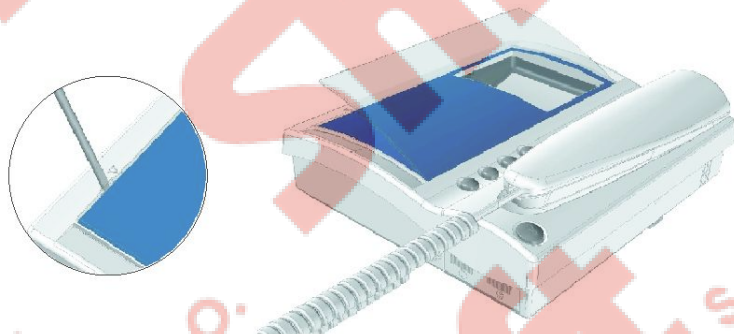

Monitor je dodáván se zaměnitelným čelním plastovým panelem, který umožňuje výběr mezi dvěma barvami. Vyjměte čelní panel vložení plochého šroubováku dle nákresu na obrázku.

10. Popis konektoru monitoru

10.1. Konektor monitoru RCPL-Plus

Konektory +, - a Malla (stínění) jsou zdvojeny pro jednodušší kaskádovitou instalaci monitorů a telefonů paralelně. Jestliže první monitor není umístěn v konektoru, další zapojené jednotky nebudou napájeny.

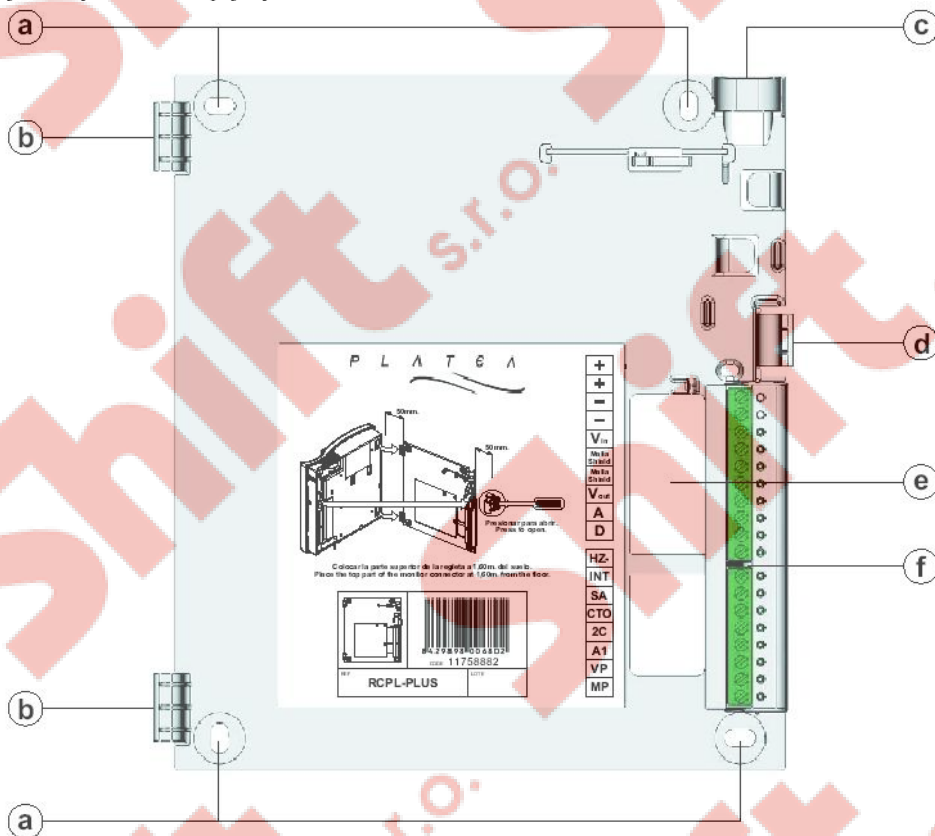

POPIS KONEKTORU:

+, -: plus, zem
Vin: vstup videosignálu přes koaxiální kabel
Malla: stínění koaxiálního kabelu
Vout: výstup videosignálu po koaxiálním kabelu
A: komunikace audio
D: komunikace digitální
HZ: vstup pro tlačítko zvonku od dveří
INT: interkom
SA: výstup pro volání přídatného zařízení
CTO: výstup aktivace videodistributoru
2C: výstup aktivace druhé kamery
A1: výstup aktivace přídatného zařízení
Vp, Mp: videosignál po krouceném páru

POPIS PATICE

a) Otvor pro připevnění na zeď (4x)
b) Panty pro připevnění monitoru (2x)
c) Vertikální vstup pro kabeláž
d) Uzavírací klip
e) Vstup pro kabeláž
f) Konektor

11. Instalace monitoru

11.1. Připevnění monitoru na zeď

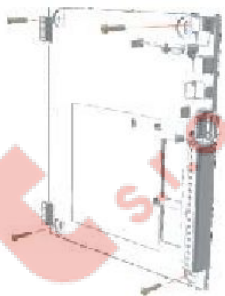

Neinstalujte zařízení poblíž zdrojů tepelného záření, v prašném nebo příliš vlhkém prostředí. Pro montáž monitoru na zeď vyvrtejte čtyři díry o průměru 6 mm a použijte dodané hmoždinky a šroubky. Horní část konektoru musí být instalována ve výšce 1,6 m od země. Minimální vzdálenost mezi modulem konektoru a dalšími objekty musí být nejméně 5 cm.

11.2. Kompletace monitoru

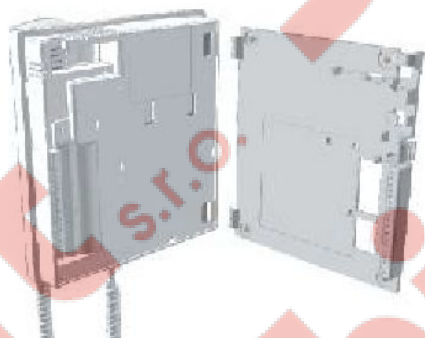

Umístěte monitor do kolmé polohy ke konektoru tak, aby díry v základně monitoru a panty modulu konektoru do sebe dosedly jak je zobrazeno na obrázku. Zavřete teď monitor podobně jako knihu mírným tlakem na pravou část směrem k upevňovacímu pinu až uslyšíte jeho zacvaknutí.

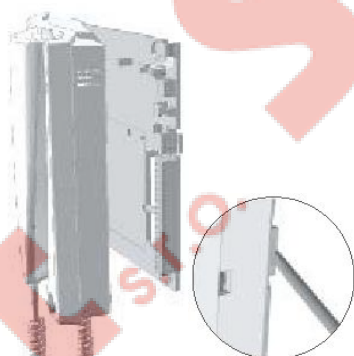

Jestliže potřebujete po instalaci vyjmout monitor, stiskněte upevňovací pin konektoru pomocí plochého šroubováku. Jakmile je monitor uvolněn, otevřete jej jako knihu a oddělte od modulu konektoru. Při vyjímání monitoru dbejte zvýšené pozornosti, aby monitor neupadl.

12. Programování monitoru

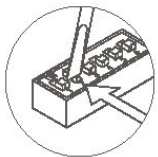

Na zadním DIP přepínači na vstupním table přepněte přepínač číslo 2 na polohu ON. Dveřní panel vydá tón pro potvrzení vstupu do režimu programování. V systémech s více než jedním vstupním panelu musí být tato operace provedena pouze u hlavních panelů každé budovy.

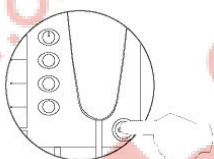
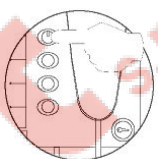

Jakmile je monitor vypnut, stiskněte tlačítko automatického zapnutí.

Vypněte monitor, který má být nastavován pomocí stisku a držení 1 sekundu tlačítka pro otevření zámku.

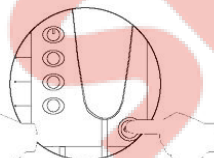
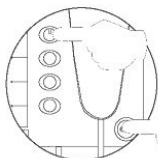

Se stisknutým tlačítkem otevření dveří zapněte monitor.



Dveřní vstupní panel vydá tón pro potvrzení, že zařízení je v režimu programování. Monitor bude zobrazovat video a nyní můžete uvolnit tlačítka. Vyzvedněte sluchátko monitoru pro uskutečnění spojení s tablem.

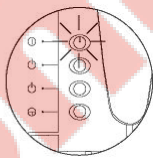
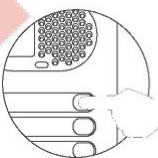

monitoru bude blikat.

Stiskněte tlačítko na dveřním table (panelu). Nyní bude dveřní panel vydávat tón a LED na

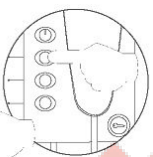
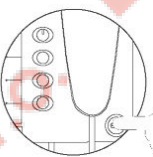
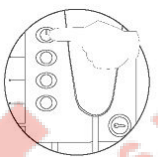

Pro nastavení monitoru jako master monitor vypněte a znovu zapněte. Pro nastavení monitoru jako podřízený (slave), stiskněte tlačítko pro otevření dveří. Pro nastavení jako podřízený (slave) s funkcí interkom stiskněte druhé tlačítko shora.

Každý dům musí být vybaven pouze jedinou master jednotkou, jestliže jsou paralelně zapojeny další jednotky, musí být nastaveny jako podřízené, jak monitory, tak telefony.

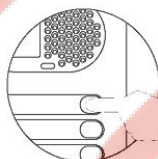

Pro ujištění, zda monitor pracuje bez problémů vytvořte hovor. Ostatní monitory nastavte stejným způsobem. Po ukončení programování musí být DIP přepínač přepnut opět do polohy OFF. Jestliže to zapomenete učinit, dveřní panel bude vydávat tóny jako upozornění, že programovací režim nebyl ukončen.

13. Popis telefonu

13.1. Popis telefonu T-940 Plus



- a) Telefonní sluchátko
- b) Mřížka sluchátka
- c) Mikrofonní otvor
- d) Otvor pro zajištění v zavěšené poloze
- e) Konektor sluchátkové šňůry
- f) Funkční tlačítka
- g) Indikace zapnutí
- h) Ovládání hlasitosti zvonění
- i) Vidlice

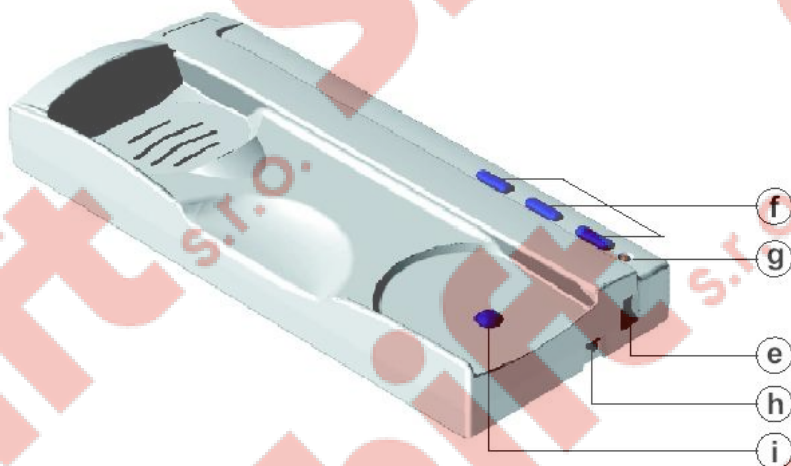
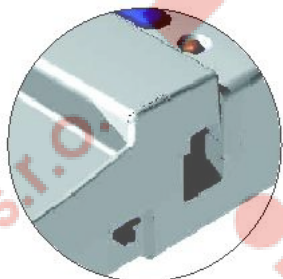

Telefonní přístroj je vybaven třípolozicovým přepínačem umístěným na spodní části (poblíž konektoru). Tento přepínač umožňuje nastavení hlasitosti zvonění.

13.2. Funkční tlačítka

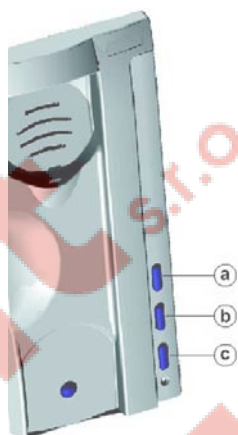

- a) Tlačítko pro zapnutí/vypnutí.
po každém resetu telefonu a během následujících 45 sekund jsou deaktivovány všechny funkce telefonu s výjimkou příjmu hovoru.
- b) Tlačítko pro uskutečnění interkomu v případě že sluchátko není zavěšeno. Tato funkce je popsána dále.
- c) Jestliže je sluchátko zavěšeno, tak tímto tlačítkem je možno volat domovní ústřednu, která umožňuje příjem tohoto typu hovoru. Jestliže je sluchátko vyvěšeno, tlačítko umožňuje volat hlavní (master) domovní ústřednu. Během komunikace je možno otevřít el. zámek.

13.3. Popis svorek konektoru

+ - A D INT SA HZ-

+, -: plus, zem
A, D: komunikace audio, digitální
INT: interkom
SA: výstup pro přidavné volací zařízení
HZ-: vstup pro tlačítko zvonění ode dveří

14. Instalace telefonu

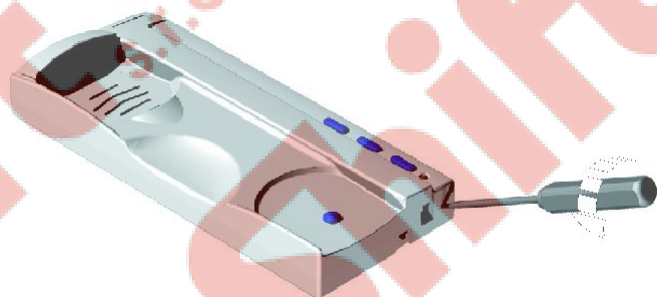

Pro zapojení kabeláže a upevnění telefonu je nutné jej otevřít. Pro rozevření telefonu vložte plochý šroubovák do otvorů a jemně jím otočte dle obrázku.

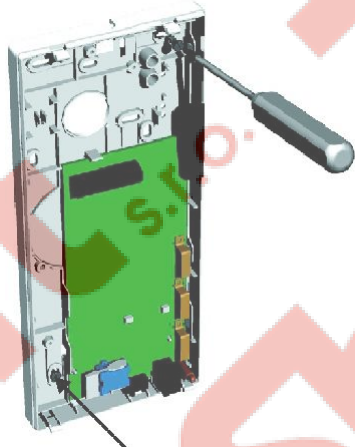

Neinstalujte telefon poblíž zdrojů tepelného záření nebo na místa zvlášť prašná nebo vlhká. Telefon může být upevněn do univerzální krabice nebo přímo na zeď. Pro upevnění na zeď vyvrtejte dvě díry o průměru 6 mm a připevněte šrouby 3,5 x 25 mm.



Prostrčte kabely průchodným otvorem i připojte je ke konektoru dle schématu zapojení. Uzavřete telefon dle obrázku, propojte sluchátko se základnou kroucenou šňůrou a zavěste sluchátko.

15. Programování telefonů

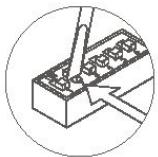

Na zadním DIP přepínači na vstupním table přepněte přepínač číslo 2 na polohu ON. Dveřní panel vydá tón pro potvrzení vstupu do režimu programování. V systémech s více než jedním vstupním panelem musí být tato operace provedena pouze u hlavního master panelu.

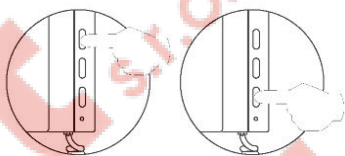

Vypněte telefon, který má být programován. Jakmile je telefon vypnut, stiskněte tlačítko pro otevření dveří.

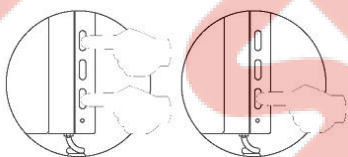

Držte tlačítko pro otevření dveří a současně zapněte telefon.

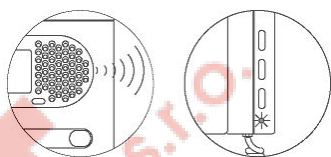

Dveřní panel potvrdí vstup do programování tónem a LED telefonu bude blikat. Nyní uvolněte tlačítko otevření dveří. Vyzvedněte sluchátko pro uskutečnění komunikace s panelem.

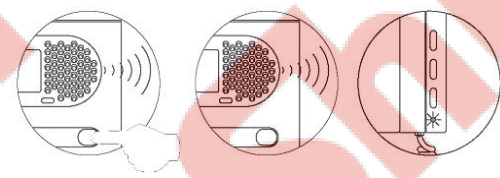

volání tónem a LED telefonu bude blikat.

Stiskněte tlačítko na vstupním dveřním panelu, které náleží tomuto telefonu. Dveřní panel potvrdí

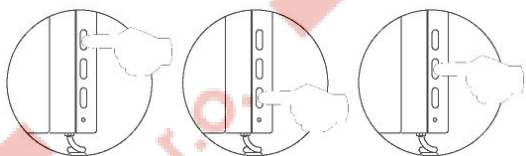

Pro nastavení telefonu jako hlavní - master znovu vypněte telefon. Pro nastavení telefonu jako podřízený - slave stiskněte tlačítko pro otevření dveří. Pro nastavení telefonu jako podřízený - slave s funkcí interkom stiskněte prostřední tlačítko.

Každý dům musí být vybaven pouze jedinou hlavní - master jednotkou, jestliže jsou paralelně zapojeny další jednotky, musí být nastaveny jako podřízené, jak monitory, tak telefony.

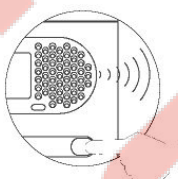

Pro ujištění, zda telefon pracuje bez problémů uskutečňte hovor. Ostatní telefony nastavte stejným způsobem. Po ukončení programování musí být DIP přepínač přepnut opět do polohy OFF. Jestliže to zapomenete učinit, dveřní panel bude vydávat tóny jako upozornění, že programovací režim nebyl ukončen.

16. Instalační schémata

16.1. Zapojení tlačítek tabla

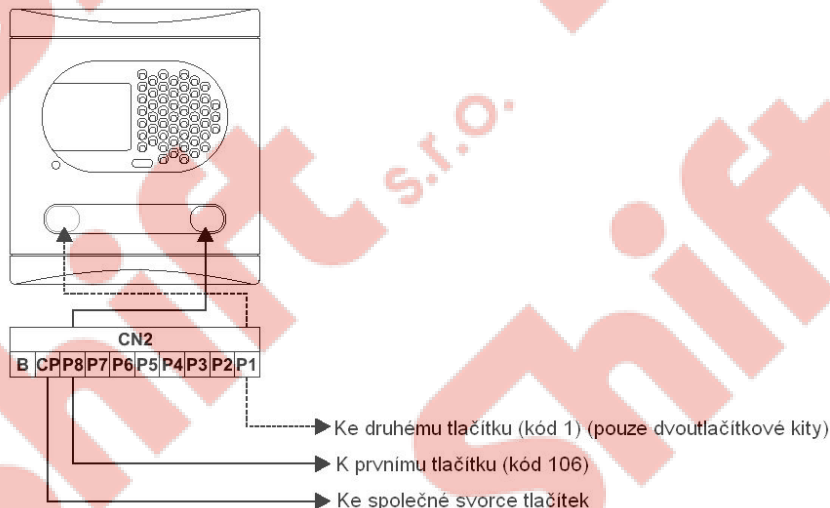

Propojte tlačítka na svorkách konektoru CN2 dle obrázku. Propojte svorku CP na společnou svorku tlačítek. Pro zamezení zkratu použijte k propojení tlačítek dráty o průměru 0,25 mm².

Důležitá poznámka: Právě tlačítko musí být připojeno na svorku P8.

16.2. Tabulka konektorů

| Koaxiální kabel | Vzdálenost | |
|------------------------|----------------------|----------------------|
| | 50 m | 150 m |
| Svorka | 50 m | 150 m |
| +, -, CV+, CV- | 1,00 mm ² | 2,50 mm ² |
| Ain, Aout, A, D | 0,25 mm ² | 0,25 mm ² |
| Vin+, Vout+, Vin, Vout | RG-59 | RG-59 |

| Kroucený pár | Vzdálenost | |
|---------------------------|----------------------|----------------------|
| | 50 m | 150 m |
| Svorka | 50 m | 150 m |
| +, -, CTO, CT, CV+, CV- | 1,00 mm ² | 2,50 mm ² |
| Ain, Aout, A, D | 0,25 mm ² | 0,25 mm ² |
| Vin+, Vout+/-, Vp/d, Mp/d | CAT-5 | CAT-5 |

16.3. Jeden a více přístupů, instalace koaxiálním kabelem

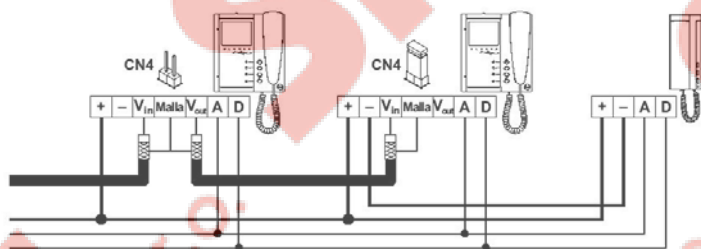

Příklad kaskádovitě zapojených zařízení. Vyjměte jumper z CN4 konektoru ze všech monitorů, kromě jednoho, kde je situováno ukončení koaxiálního kabelu (bez použitého výstupu).

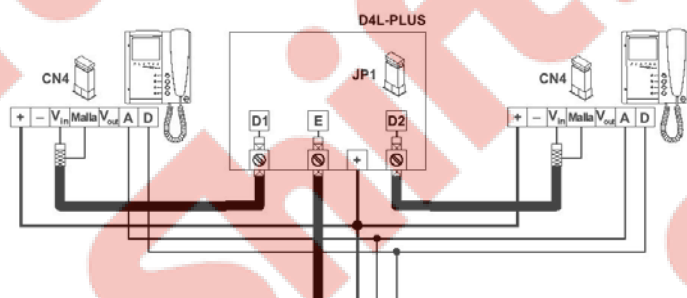

Příklad distribučního zapojení zařízení. Vyjměte jumper pro ukončení linky ze všech distributorů (JP1) a monitorů (CN4), kromě těch, kde je ukončení koaxiálního kabelu (bez použitého výstupu).

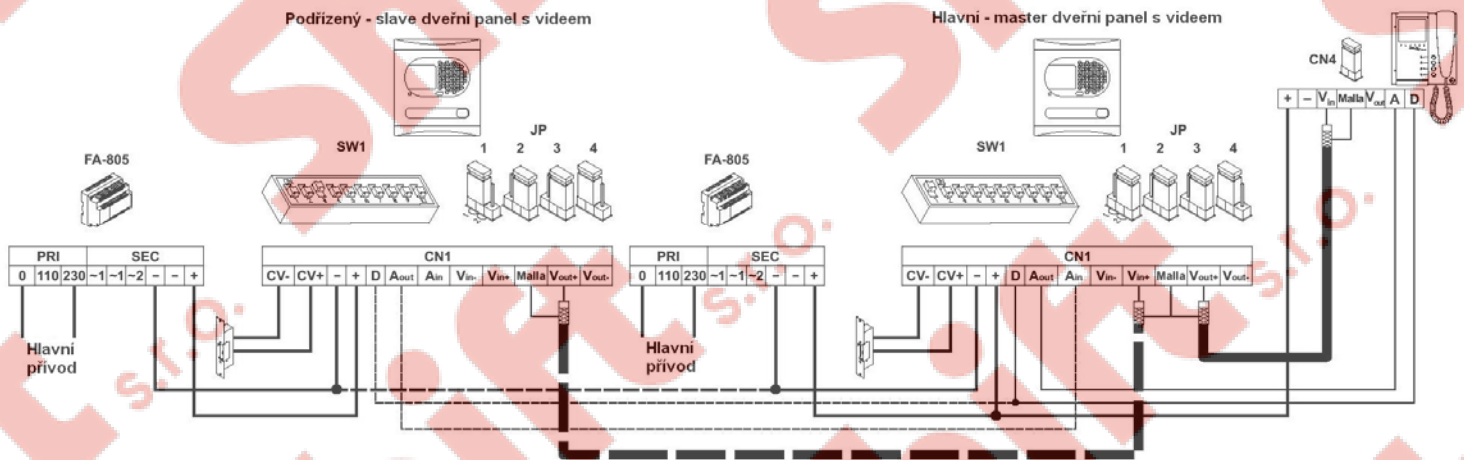

Jestliže je zařízení vybaveno pouze s jedním dveřním vstupním panelem, neberte ohled na zapojení svorek pro další vstupní panely. Jestliže je zařízení vybaveno s více než jedním dveřním vstupním panelem, propojte další vstupní panely dle obrázku.

16.4. Jeden a více přístupů, instalace krouceným párem

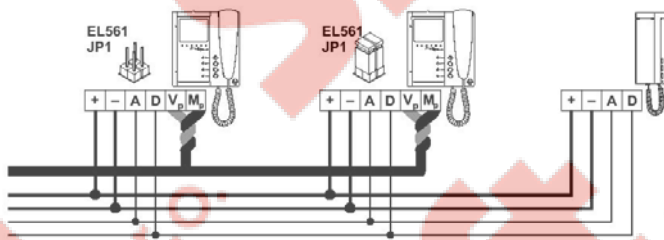

Příklad kaskádovitě zapojených zařízení. Vyměňte jumper JP1 ze všech modulů EL561, kromě jednoho, kde je situováno ukončení krouceného páru (bez použitého výstupu).

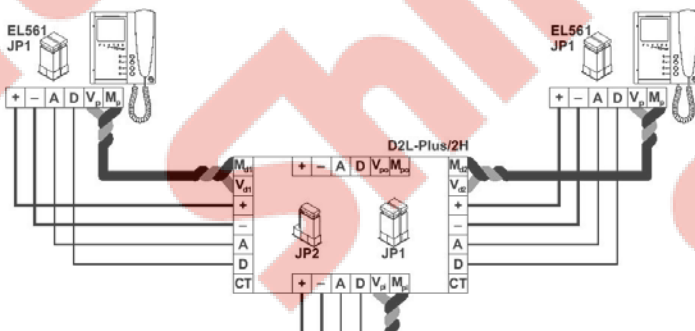

Příklad distribučního zapojení zařízení. Vyměňte jumper JP1 pro ukončení linky ze všech modulů EL561 distributorů a monitorů, kromě těch, kde je ukončení krouceného páru (bez použitého výstupu). Neprovádějte změnu nastavení jumperu JP2 u video distributorů.

Podřízený - slave dveřní panel s videem

Hlavní - master dveřní panel s videem

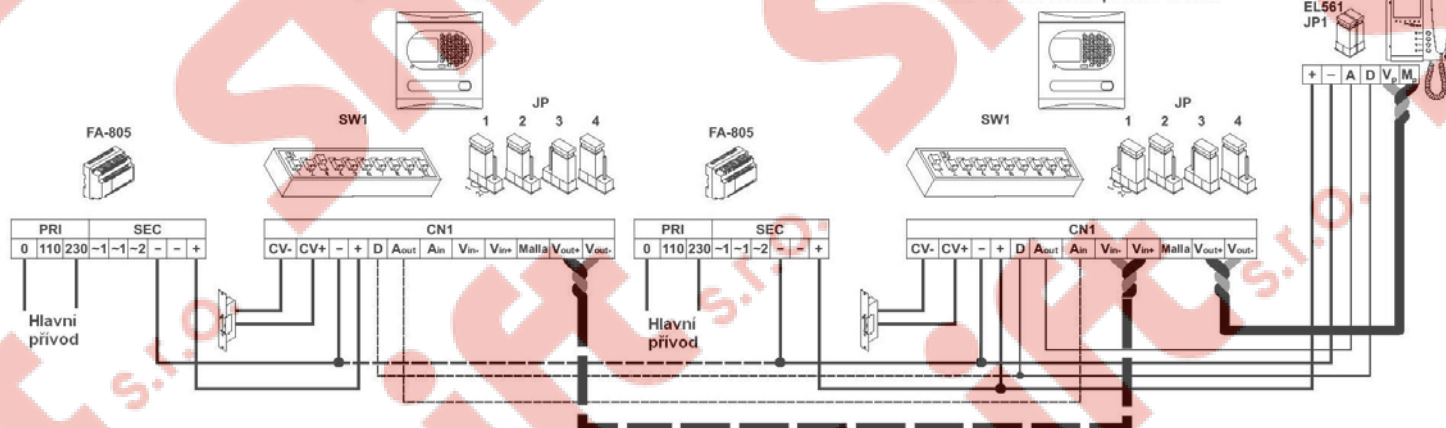

Jestliže je zařízení vybaveno pouze s jedním dveřním vstupním panelem, neberte ohled na zapojení svorek pro další vstupní panely. Jestliže je zařízení vybaveno s více než jedním dveřním vstupním panelem, propojte další vstupní panely dle obrázku.

17. Volitelné připojení

17.1. Aktivace externího el. zámku

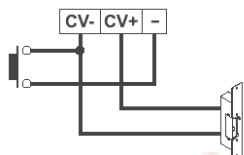

El zámek může být aktivován kdykoliv pomocí externího tlačítka které musí být připojeno na svorky CV- a – obvodu EL500. Tato funkce umožňuje východ z domu bez použití klíče (pokud je kování koule-koule).

17.2. Aktivace přídavných zařízení

Pro aktivaci přídavných zařízení je nutno použít relé SAR-90. Jestliže je zařízení sdíleno všemi monitory, propojte jejich svorky A1 a použijte pouze jedno relé SAR-90. Jestliže každý monitor má svou vlastní aplikaci, použijte relé SAR-90 pro každý monitor a nepropojte svorky A1. Pro aktivaci této funkce stiskněte tlačítko na monitoru kdykoliv, bez ohledu zda je sluchátko zavěšeno či nikoliv. Obvykle se používá pro aktivaci osvětlení schodiště, druhého zámku, atd.

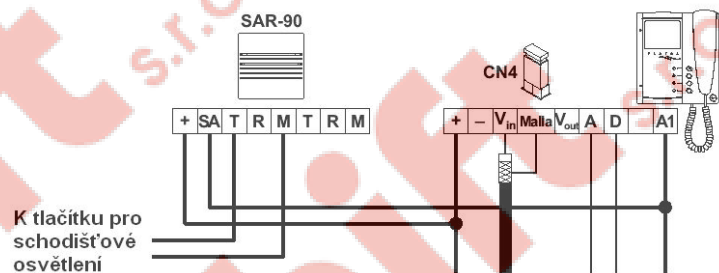
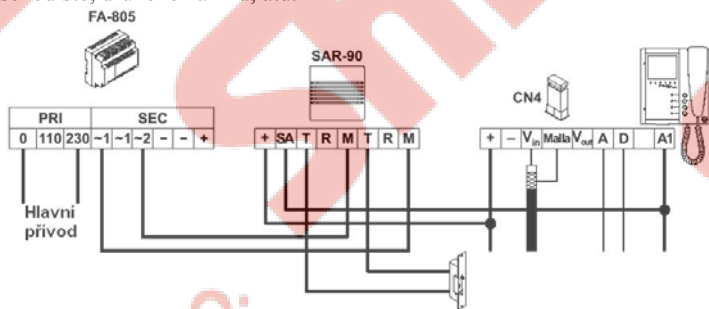

K tlačítku pro schodišťové osvětlení
Použijte výstupy napájení ~1 a ~2 pro aktivaci druhého zámku. TENTO PŘÍDAVNÝ ZÁMEK MUSÍ BÝT TYPU 12 Vstř.

17.3. Funkce interkomu

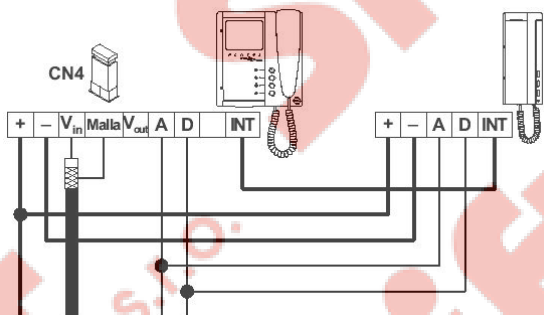

Monitory Platea Plus a telefony T-940 Plus mají schopnost komunikace (interkom) mezi dvěma jednotkami stejného bytu. Pro umožnění této funkce prosím zkontrolujte tyto podmínky:

- Jedna jednotka je nakonfigurována jako Master – hlavní a druhá jako Slave – podřízená s funkcí interkomu.
- Jednotky jsou propojeny – svorky INT. dle obrázku

Pro uskutečnění spojení interkomu zvedněte sluchátko a stiskněte tlačítko interkomu. Ve sluchátku budete slyšet akustický tón pro potvrzení volání nebo obsazení druhého monitoru nebo telefonu. Pro uskutečnění spojení stačí na volané jednotce vyzvednout sluchátko. Jestliže během hovoru interkomu bude voláno ze vstupního tabla, bude slyšet akustický tón v jednotce Master a v případě použití monitoru se na obrazovce zobrazí obraz z kamery. Po stisku tlačítka interkomu na jednotce Master dojde ke spojení se vstupním panelem, po stisku tlačítka otevření dveří dojde k aktivaci el. zámku.

Reprodukováné akustické vyzváněcí tóny jsou rozlišné v závislosti odkud je voláno, což umožňuje uživateli rozpoznat druh volání.

17.4. Připojení monitoru Shiner Plus k videorekordéru nebo TV přijímači

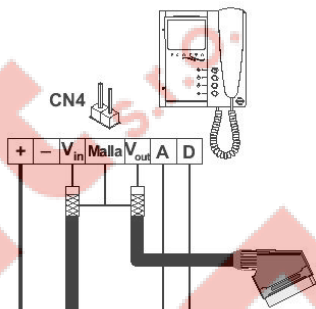

Jestliže je váš TV přijímač nebo videorekordér vybaven konektorem SCART, je možné sledovat obraz z kamery dveřního panelu na TV obrazovce. V tomto případě vyjměte jumper pro zakončení linky, který je umístěn na konektoru CN4. Propojte koaxiálním kabelem svorky 17 (shield) a 20 (hot) SCART konektoru.

17.5. Aktivace druhé kamery

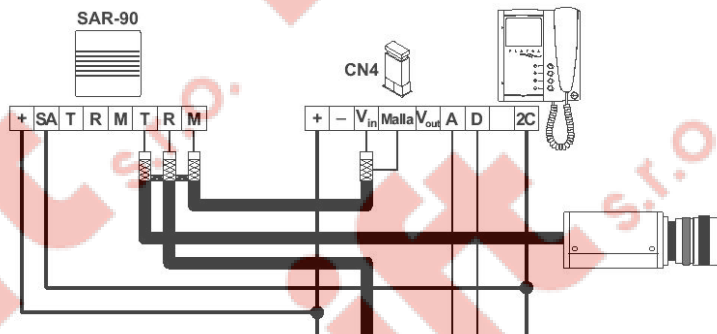

Pro aktivaci druhé přídavné kamery je nutné použití jednotky relé SAR-90 a je nutná interní úprava monitoru (viz str. 8)

Tato funkce znemožní možnost interkomu. Jestliže vyžadujete obě funkce, použijte svorku A1 k aktivaci druhé kamery.

Pro aktivaci této funkce stiskněte tlačítko na monitoru bez ohledu na to, zda je sluchátko zavěšeno či nikoli. Jestliže je zařízení sdíleno všemi monitory, propojte jejich svorky 2C a použijte pouze jednu jednotku relé. V případě, že každý monitor má svou vlastní přídavnou kameru použijte reléovou jednotku SAR-90 u každého monitoru a nepropojujte svorky 2C.

Toto tlačítko může být rovněž použito k aktivaci jiných přídavných zařízení, podle použití svorky A1. Obvyklé aplikace, které se běžně používají je dohled ve výtahu, recepční hala atd.



SHIFT s.r.o., Mírová 19, 703 00 Ostrava-Vítkovice
Tel.: +420 596 639 361, fax: +420 596 639 363, www.shift.cz

Shift s.r.o.

| Kód výrobku: | Verze: | Datum |
|--------------|---------|-----------|
| 11785111 | T5000CZ | 18.7.2008 |

17.6. Zapojení tlačítka zvonění ode dveří

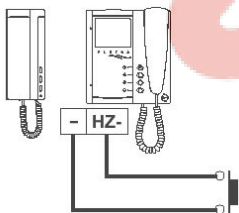

Monitor Platea Plus a telefon T-940 Plus mohou přijímat zvonění od dveří bytu namísto klasického zvonku. Propojte tlačítko se svorkami telefonu nebo monitoru HZ- a -. Reprodukovaný akustický tón je odlišný od zvonění ze vstupního tabla. Jestliže je tlačítko zvonku u dveří stisknuto během hovoru se vstupním tablem, ve sluchátku telefonu nebo monitoru bude slyšet upozorňující tón.

17.7. Zapojení zámku na střídavé napětí

Jak je popsáno v předchozích kapitolách, je u těchto aplikací nutno použít zámek na stejnosměrné napětí. Jestliže je z jakýkoliv důvodů nutno použít zámek na střídavé napětí, nebo jestliže je již tento typ zámku nainstalován, použijte reléovou jednotku R-3 a propojte je s obvodem EL500 dle obrázku.

18. Nejčastější závady

Nejjednodušší způsob zjištění, zda systém pracuje korektně je odpojit vedení ze vstupního panelu a zkontrolovat monitor přímo spojený s obvodem EL500. Připojené jednotky nemohou být poškozeny zkratem, pouze zkratem svorek monitoru CTO a -.

Vaše zařízení nepracuje

- Ujistěte se že napětí na výstupu zdroje (+, -) je v rozmezí 17,5 až 18,5 Vss. Pokud ne, odpojte zdroj od systému a opět změřte napětí. Jestliže je správné, v systému je zkrat nebo malý izolační odpor vedení atd. Odpojte zdroj od sítě a zkontrolujte systém.
- Ujistěte se, že svorka D není zkratována se svorkami + nebo -
- Ujistěte se, že svorka D nebyla zaměněna se svorkou A v části systému
- Jestliže tento test nevyřešil problém, zkontrolujte napětí mezi svorkami B a CP obvodu EL500, jestliže je měřené napětí jiné než 12 Vss, vyměňte jednotku EL500.

Nevhodná hlasitost zvuku

- Nastavte úroveň zvuku podle předchozích popsaných instrukcí v odstavci 13). V případě zpětné vazby snižte úroveň zvuku až zpětná vazba zanikne. Jestliže se vyskytuje zpětná vazba i v případě snížení zvuku na minimum, je příčina pravděpodobně jinde, např. ucpaný otvor pro mikrofon atd.

Přetrvávající zpětná vazba

- Ujistěte se, že svorka A není zkratována na další svorky a že je správně zapojena

Není možné aktivovat otevření dveří (elektrického zámku)

- Nezapomeňte, že tato funkce může být aktivována pouze během uskutečněného hovoru nebo během zvonění.
- Odpojte zámek od jednotky EL500 a zkratujte svorky - a CV-, nyní by výstupní napětí mezi svorkami CV+ a CV- mělo být 12 Vss, pokud tak je, zkontrolujte zámek a vedení k zámku.

Zařízení není možné nastavit

- Ujistěte se, že DIP přepínač číslo 2 je nastaven v poloze ON (dle odstavce 12)) a že je dodržen programovací postup.
- Ujistěte se, že svorka D není zkratována na další jinou svorku

Některé monitory (telefony) nepřijímají hovor

- Nezapomeňte, že každý dům musí být vybaven jediným hlavním master panelem. Ujistěte se, že svorky jsou správně zapojeny a hlavní panel je zapnut.
- Ujistěte se že hlavní monitor nebo telefon je zapnut.



CE